

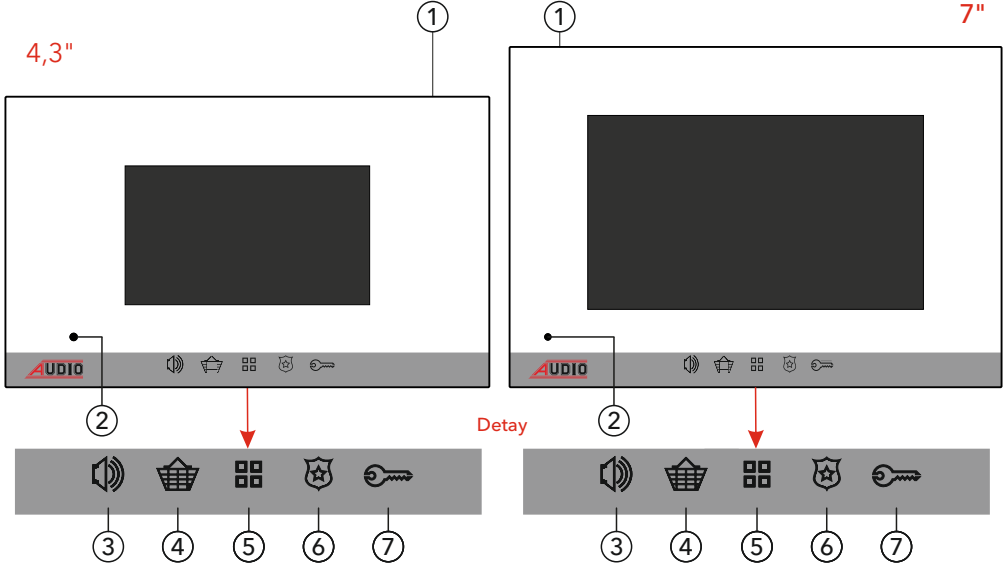

**BUS PLUS 4,3" ve 7" Dokunmatik Buton  
Montaj ve Kullanım Kılavuzu**

**Ücretsiz servis ve devreye alma desteęi**





### FONKSİYONLAR

1. Hoparlör
2. Mikrofon
3. Konuşma / Kamera izleme butonu

4. Kapıcıyı arama butonu
5. Menü giriş ve onay butonu
6. Güvenliği arama butonu
7. Kapı otomatliğini açma butonu

**Konuşma:** Panelden, dairenin zili çaldırıldığında ekrana bina kapı görüntüsü gelir ve cihazın zili çalar. Aramayı cevaplamak için hoparlör sembollü konuşma butonuna bir kez dokunulur. Konuşma handsfree şeklinde yapılır. Konuşma süresi toplam 40sn.'dir. Çağrı cevaplanmazsa cihaz 20sn. sonra kapanır. Cihaz kapalı iken hoparlör sembollü konuşma butonuna bir kez dokunulduğunda bina kapı görüntüsü izlenebilir.

**Kapı otomatliğini açma:** Ekranda, bina kapı görüntüsü varken anahtar sembollü kapı otomatliğini açma butonuna dokunulduğunda kapı açılır ve cihaz kendini 5sn. sonra kapatır. Cihaz kapalı iken kapı otomatliği açılmak isteniyorsa, hoparlör sembollü konuşma butonuna bir kez dokunulur. Bina kapı görüntüsü ekrana gelir. Anahtar sembollü kapı otomatliğini açma butonuna dokunulduğunda kapı açılır.

**Kapıcıyı arama:** Cihaz kapalı iken sepet sembollü kapıcı arama butonuna bir kez dokunulur. Kapıcı dairenin zili çalar. Kapıcı cevap verdiğinde konuşma başlamış olur. Konuşma süresi toplam 90sn.'dir. Konuşma bittikten sonra anahtar sembollü kapı otomatliğini açma butonuna bir kez dokunulduğunda arama sonlandırılır.

**Güvenliği arama:** Cihaz kapalı iken güvenlik sembollü güvenlik arama butonuna bir kez dokunulur. Güvenliğin zili çalar. Güvenlik cevap verdiğinde konuşma başlamış olur. Konuşma süresi toplam 60sn.'dir. Güvenlik ahizeyi kapattığında ya da arayan daire anahtar sembollü kapı otomatliğini açma butonuna bir kez dokunulduğunda konuşma sonlanır.

**Kamera seçme:** Cihaz kapalı iken hoparlör sembollü kapı konuşma butonuna bir kez dokunulur ve bina görüntüsü ekrana gelir. Sepet sembollü kapıcı butonuna her dokunulduğunda bir sonraki kamera görüntüsü ekrana gelir. Toplam izleme süresi 20sn.'dir.

Ana menü üzerinden ekran ayarları, zil sesi seviyesi, zil melodisi değişimi, tuş takımı ile daireler arası konuşma ve cep telefonu yönlendirme gibi özellikler değiştirilebilir. Cihaz ekranı kapalı iken aşağıdaki gibi menü giriş butununa bir defa dokunulur.

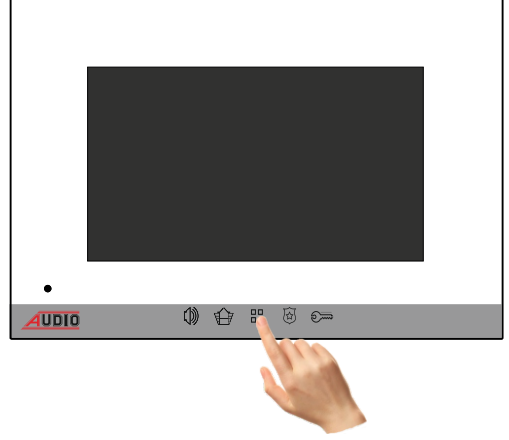
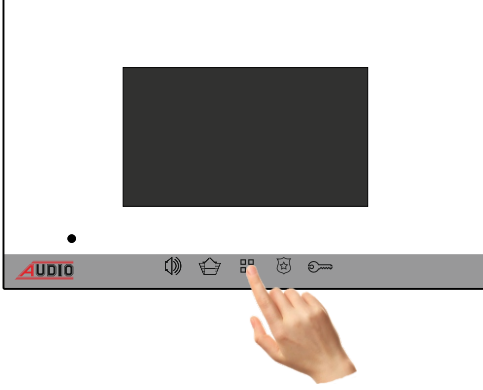



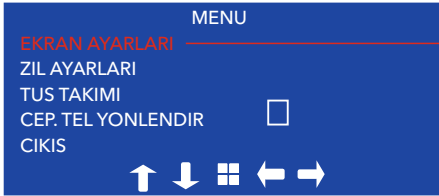

Menü ekranı görünümü ve buton kullanım özellikleri şu şekildedir.



**Yukarı** ve **aşağı** ok butonları ile seçilmek istenen alt menü üzerine gelinir bu esnada seçilen menü kırmızı renk olur. Menü içeriğini görmek için **onay** butonuna dokunulur.



-  Kapı izleme butonu menü ekranında **yukarı ok** butonu olarak kullanılır.
-  Kapıcı arama butonu menü ekranında **aşağı ok** butonu olarak kullanılır.
-  Menü giriş butonu menü ekranında **onay** butonu olarak kullanılır.
-  Güvenlik arama butonu menü ekranında **sol ok** butonu olarak kullanılır.
-  Kapı otomatiği açma butonu menü ekranında **sağ ok** butonu olarak kullanılır.

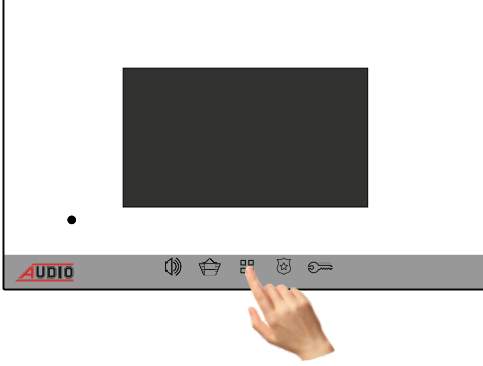

Cihaz kapalı iken menü giriş butonuna dokunulur.



Gelen menü ekranında tekrar aynı butona (onay butonu) dokunulur.

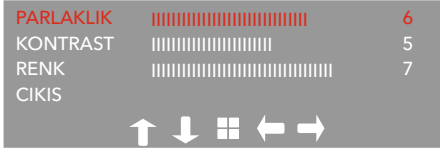

Parlaklık, kontrast, renk seçimleri **yukarı - aşağı** oklar ve seviyeleri ise **sol - sağ** oklar yardımı ile yapılır.

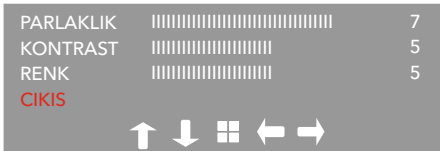

Parlaklık, kontrast, renk ayarları yapıldıktan sonra çıkış menüsü üzerine gelip **onay** butonuna dokunulur. Böylece yapılan değişiklikler kaydedilmiş olur.



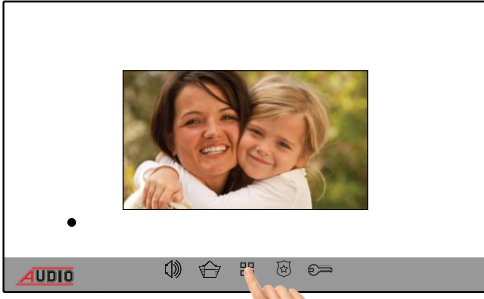

Ekranında görüntü varken ekran ayarı yapılmak istenirse menü giriş butonuna bir kez dokunulur.



Parlaklık, kontrast, renk seçimleri **yukarı - aşağı** oklar ve seviyeleri ise **sol - sağ** oklar yardımı ile yapılır.



Parlaklık, kontrast, renk ayarları yapıldıktan sonra çıkış menüsü üzerine gelip **onay** butonuna dokunulur. Böylece yapılan değişiklikler kaydedilmiş olur.

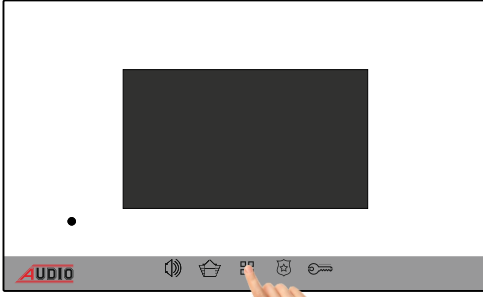

Cihaz kapalı iken menü girişi butonuna dokunulur.

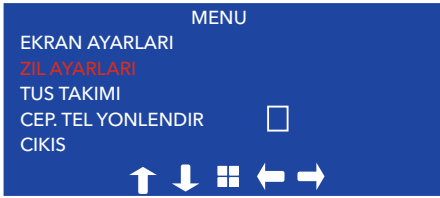

Gelen menü ekranında **aşağı ok** butonuna bir defa dokunulur. Zil ayarları menüsü kırmızı renk olduğunda **onay** butonuna bir defa dokunulur ve alt menüye girilir.



Gelen menü ekranında zil sesinin seviyesini ayarlamak için **sol** ve **sağ** oklar kullanılır. **Sağ** ok sesi arttırmak, **sol** ok azaltmak içindir.

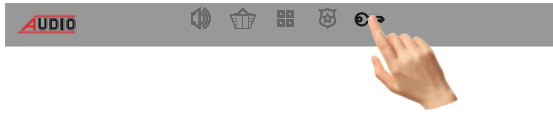

Aynı menü ekranında zil seçimi yapmak için **aşağı ok** butonuna bir defa dokunulur. Zil seçimi için **sol** ve **sağ** okları kullanılır. **Sağ** ok bir sonraki melodiyi, **sol** ok bir önceki melodiyi dinleyerek seçmek içindir. Zil seviyesi ve seçimi yapıldıktan sonra çıkış menüsü üzerine gelip **onay** butonuna dokunulur. Böylece yapılan değişiklikler kaydedilmiş olur.

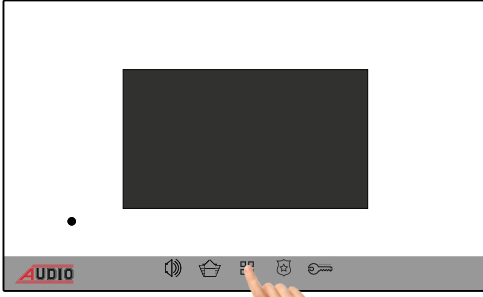

Cihaz kapalı iken menü giriş butonuna dokunulur.

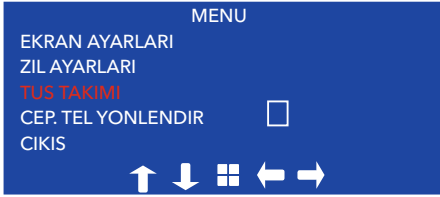

Gelen menü ekranında **aşağı ok** butonuna iki defa dokunulur. Tuş takımı menüsü kırmızı renk olduğunda **onay** butonuna bir defa dokunulur ve bir alt menüye girilmiş olur.

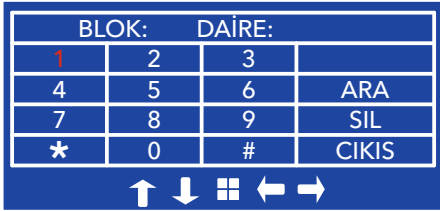

Yön butonları ile aranmak istenen dairenin önce tek haneli blok numarası ardından iki haneli daire numarası girilir.

**Örnek:** 1. blok daire 5'i aramak için yön butonları kullanılarak sırasıyla; kırmızı renk **1** üzerindeyken **onay** butonuna bir kez dokunulur, kırmızı renk **0** üzerindeyken **onay** butonuna bir kez dokunulur, kırmızı renk **5** üzerindeyken **onay** butonuna bir kez dokunulur. Son olarak yön butonları ile kırmızı renk **ARA** üzerindeyken **onay** butonuna bir kez dokunulur. Hat meşgul değil ise karşı tarafın aramayı cevaplaması beklenir. Hat meşgul ise ekranda **HAT MESGUL** yazısı görülür ve uyarı sesi duyulur. Bu durumda arama daha sonra tekrar denemelidir.

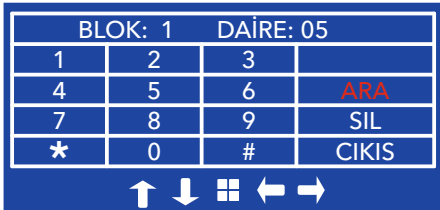

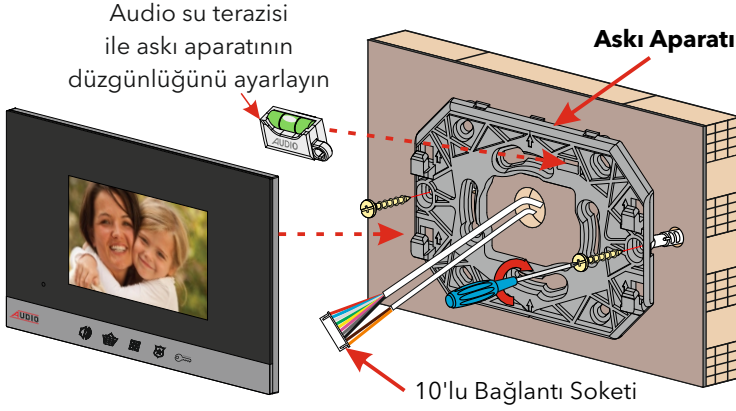

4,3"ve 7" görüntülü diafon için önerilen montaj yüksekliği

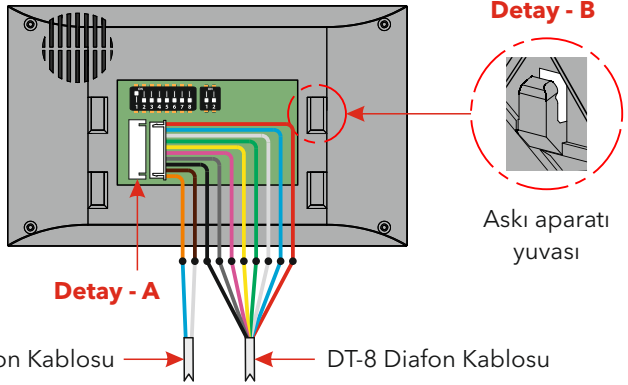
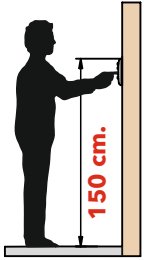

### DUVARA MONTAJ

1. Cihazın arkasına takılı olarak gelen askı aparatı aşağıya doğru çekilerek cihazdan ayrılır.
2. Askı aparatı, duvardaki kablo buatına uygun montajlanabilecek şekilde vida yerleri işaretlenir.

Bunun için; askı aparatı üst hizasının yerden 150 cm. yukarıda ve duvar yüzeyinin de düz olması gerekmektedir.

3. Duvara montaj delikleri delindikten sonra cihaz ile birlikte verilen vida-dübel kullanılarak dübeller deliklere yerleştirilir. Kablo, askı aparatı üzerindeki kablo giriş deliğinden geçirilerek askı aparatı duvara vidalar yardımıyla sabitlenir.

4. Önceden çekilmiş olan diafon kablosu, cihazın yanında verilen 10'lu socketin ilk 8 teli DT-8 kablosu ile rengi rengine, 10'lu socketin son iki teli ise iç zil kablosuna bağlanmalıdır.

5. Bu kablolu socket cihazın arkasındaki socket yuvasına **Detay-A**'daki gibi takılır.

6. Cihazın askı aparatı yuvaları **Detay-B**'deki gibi duvardaki askı aparatına denk gelecek şekilde yerleştirilip, cihaz aşağıya doğru çekilerek yuvaya sabitlenir.