



**BUS PLUS 4,3" - 7" ve 10,1" Dokunmatik Ekran
Montaj ve Kullanım Kılavuzu**

Ücretsiz servis ve devreye alma desteęi



• CİHAZIN GENEL ÖZELLİKLERİ	1
• ANA MENÜ	2
• İNTERKOM KULLANIMI	3
• KAPI MENÜSÜ.....	3
a) Kapı İzleme.....	3
b) Kamera Menüsü	4
c) Gelen Kapı Araması.....	4
• KAPICI MENÜSÜ	4
a) Gelen Kapıcı Araması.....	5
• DAİRELERARASI GÖRÜŞME MENÜSÜ.....	5
a) Dairelerarası Görüşme Menüsü	5
b) Gelen Dairelerarası Arama Menüsü	6
• GÜVENLİK ARAMA.....	6
a) Gelen Güvenlik Araması Menüsü	6
• AYARLAR MENÜSÜ	7
1. SES AYARLARI MENÜSÜ.....	7
2. ALARM KAYIT MENÜSÜ.....	8
3. ALARM AYARI MENÜSÜ	8
4. CİHAZ AYARLARI MENÜSÜ.....	9
5. ALARM ŞİFRE DEĞİŞTİRME.....	9
6. ASANSÖR KAT AYARI MENÜSÜ.....	10
7. EKRAN AYARLARI MENÜSÜ	10
8. TARİH / SAAT AYARI MENÜSÜ	11
9. CİHAZ BİLGİSİ MENÜSÜ	11
10. ÇAĞRI ENGELLEME MENÜSÜ	11
• ALARM MENÜSÜ.....	12
1. DIŞARI ÇIKIŞ MODU	12
2. GECE MODU.....	13
3. 24 SAAT AKTİF ÇALIŞANLAR.....	13
a) Sessiz Mod	13
4. PANİK BUTON	13
5. DIŞARI ÇIKIŞ MODU	14
6. GECE MODU.....	14
7. ALARM UYARI MENÜSÜ	14
• MESAJ	15
1. MESAJLAR MENÜSÜ.....	15
a) Yazılı Mesaj Menüsü	15
b) Resimli Mesaj Menüsü.....	15
• HİZMETLER	16
• ALARM DEDEKTÖR BAĞLANTI ŞEMASI	17

1. Kapı ile handsfree konuşma (2 kapı, 2 harici kamera)
2. Güvenlikle sesli ve/veya görüntülü görüşme
3. Kapıcı ve dairenin karşılıklı görüşmesi
4. Dairelerarası arama özelliğiyle, market, havuz ve sosyal tesis ile direkt konuşma
5. Yazılı mesaj alma özelliği
6. Asansör çağırma özelliği
7. Hizmetler menüsünden taksi çağırma, su isteği, elektrik, su, gaz arıza bildirimleri ve spor randevu isteği
8. Alarm özellikleri (5 farklı sensör bağlayabilme, manyetik kontak, pır, su, duman ve gaz sensörleri)

ALARM MODLARI

- a) Dışarı çıkış modu
 - b) Gece modu
 - c) 24 saat aktif çalışanlar
9. Çağrı engelleme
 10. Melodi seçeneği ile zil seslerini değiştirme
 11. Cihaz bilgisi menüsü ile sisteme bağlı cihazları keşfetme ve ekranda görme
 12. Arayanı ekranda gösterme (Gelen çağrı, ekranda blok ve daire numarası olarak görünür)
 13. Ekran çözünürlüğü; **7" ve 10,1" için:** 1024 x 600 **4,3" için:** 480 x 272
 14. Çalışma sıcaklığı;
 - a) Maksimum +45°C %90 nem,
 - b) Minimum +5°C %10 nem
 15. Rengi rengine bağlantı ile montaj kolaylığı
 16. Tek cihazda interkom, alarm ve otomasyon kontrolü

Audio Elektronik A.Ş.

Esenkent Mah. Baraj Yolu Cad. No: 26 34776 Ümraniye-İstanbul-TÜRKİYE

Tel: +90 0216 527 46 71 Faks: +90 0216 527 46 80

e-mail: info@audio.com.tr

Cihaz kapalı iken ekranın herhangi bir yerine dokunulduğunda, ekranda ana menü açılır.

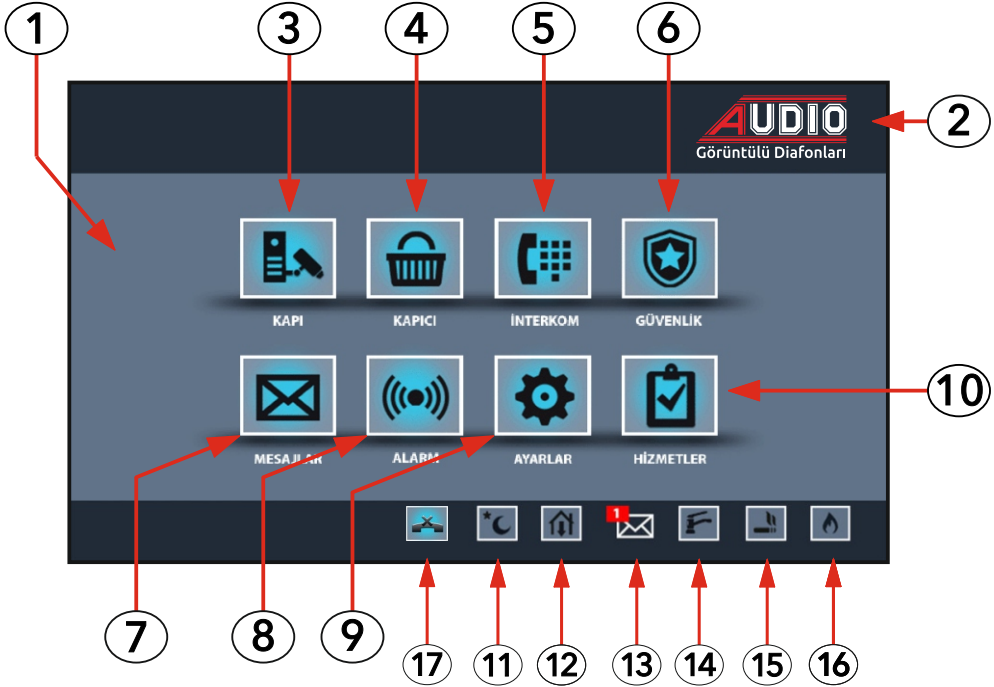

1. EKRAN AÇMA (Ekranın herhangi bir yerine dokunulur.)
2. EKRAN KAPAMA (Ekrandaki AUDIO logosuna dokunulur.)

İTERKOM

3. KAPI (Zil paneli ve harici kamera izleme)
4. KAPICI (Kapıcıyı arama)
5. İTERKOM (Dairelerarası arama)
6. GÜVENLİK (Güvenliği arama)

BİLDİRİMLER

7. MESAJLAR
8. ALARM KURULUMU
9. AYARLAR (İterkom ve Akıllı ev için kullanıcı ayarları)
10. HİZMETLER (Elektrik arıza, su arıza, gaz arıza vb..)
11. Gece Modu (Kurulu alarm)
12. Dışarıda Modu (Kurulu alarm)
13. Gelen Mesaj bildirimi (Güvenlikten veya yönetim odasından gönderilen yazılı mesaj)
14. Su Alarmı (Gelen alarm bildirimi)
15. Duman Alarmı (Gelen alarm bildirimi)
16. Gaz Alarmı (Gelen alarm bildirimi)
17. Çağrı Engelleme

Cihaz ekranının herhangi bir yerine dokunulduğunda, aşağıdaki ana menü görüntüsü açılır.



Ana ekranı kapama ikonu

Durum bilgisi ikonları

1. KAPI MENÜSÜ

Ana menü ekranında iken kapı ikonuna dokunulduğunda, ekranda kapı menüsü açılır. İzlenmek istenen kapı veya harici kamera ikonlarına dokunulmalıdır. İzleme süresi 20 saniyedir.



Ana menüye geçiş ikonu.

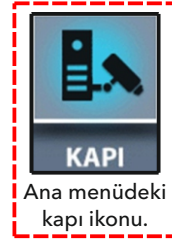

Ana menüdeki kapı ikonu.

a) Kapı İzleme

Ekranda izlenmek istenen kapı1 veya kapı2 ikonlarına dokunulduğunda, kapı ekranı açılır.

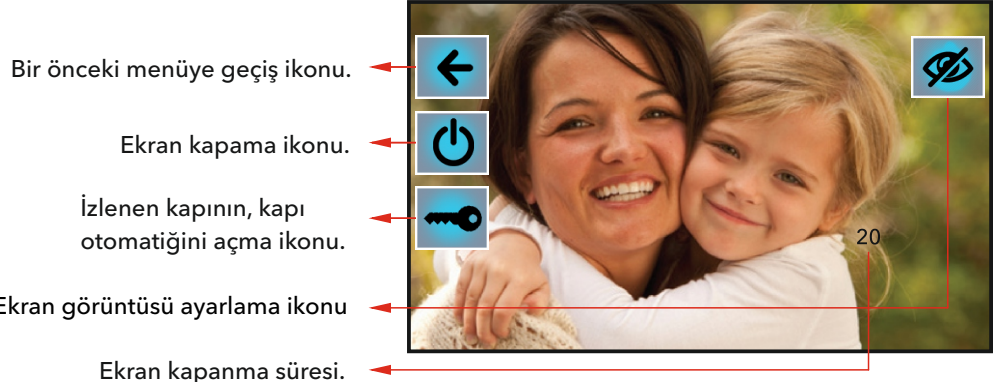

b) Kamera İzleme

Ekranda izlenmek istenen kamera-1 veya kamera-2 ikonlarına dokunulduğunda kamera ekranı açılır.

Bir önceki menüye geçiş ikonu.



Ekran kapama ikonu.



Ekran görüntüsü ayarlama ikonu

Ekran kapanma süresi.



c) Gelen Kapı Araması

Zil panelinden arama geldiğinde cihazın zili çalar ve gelen kapı araması ekranı açılır. Gelen arama, cevaplama ikonuna (yeşil ahize) dokunularak, handsfree cevaplanır ve görüşme gerçekleştirilir. Anahtar ikonu, aramanın geldiği zil panelinin otomatliğini açar. Görüşme, 5 saniye sonra kapanır. Kapı otomatliğini açmadan görüşme bitirilmek isteniyorsa, aramayı sonlandırma ikonuna (kırmızı ahize) dokunulur. Fotoğraf ikonu ise ekranın o anki görüntüsünü hafızaya kaydeder. Arama cevaplanmazsa, cihaz 18. saniyede ekran görüntüsünü (fotoğrafını) hafızaya kaydeder ve 20. saniyede ekran kapanır. Arama cevaplanırsa konuşma süresi 40 saniyedir.

Cevaplama ikonu.



Aramayı sonlandırma ikonu.



İzlenen kapının, kapı otomatliğini açma ikonu.



Ekran görüntüsü ayarlama ikonu



2. KAPICI MENÜSÜ

Ana menü ekranında iken kapıcı ikonuna dokunulduğunda, ekranda kapıcı menüsü açılır ve cihazdan kapıcı aranmış olur. Kapıcı cevap verince görüşme handsfree olarak başlar. Kapıcı cihazı meşgul ise ana menüde hat meşgul ikazı çıkar. Bu durumda arama daha sonra tekrar denemelidir. Görüşme süresi 90 saniyedir.

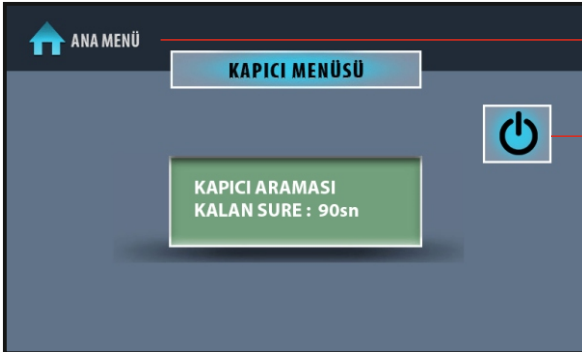

Ana menüye geçiş ikonu.

Ekran kapama ikonu.



a) Gelen Kapıcı Araması

Kapıcıdan arama geldiğinde cihazın zili çalar ve gelen kapıcı araması ekranı açılır. Gelen arama, cevaplama ikonuna (yeşil ahize) dokunularak, handsfree cevaplanır. Görüşme, aramayı sonlandırma ikonuna (kırmızı ahize) dokunarak sonlandırılır.

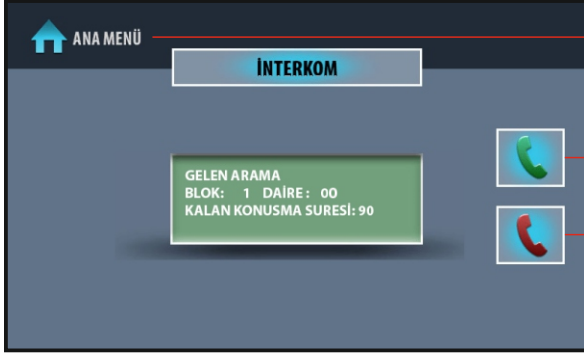

Ana menüye geçiş ikonu.

Cevaplama ikonu.

Aramayı sonlandırma ikonu.

3. DAİRELERARASI GÖRÜŞME MENÜSÜ

Ana menü ekranında iken interkom ikonuna dokunulduğunda, ekranda dairelerarası görüşme menüsü (interkom) açılır. Tuş takımındaki numara ikonlarına dokunarak sırasıyla, aranmak istenen dairenin blok numarası tek hane ve daire numarası iki hane şeklinde girilir. Ardından arama onay ikonuna (yeşil ahize) dokunarak görüşme başlatılır.

Örnek: Blok 1, daire 1'i aramak için 101 numaraları girilmelidir. Görüşme süresi 90 saniyedir.

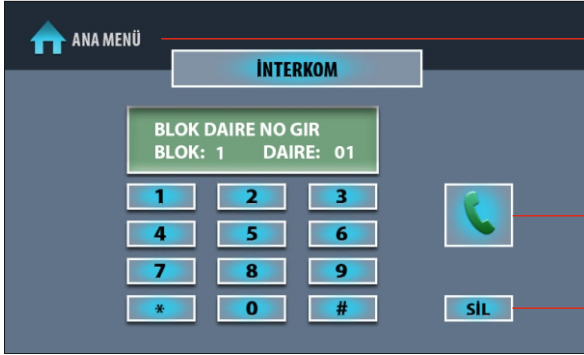

Ana menüye geçiş ikonu.

Arama onay ikonu.

Hatalı numara silme ikonu.
(tüm numaraları siler)



Ana menüdeki interkom ikonu.

a) Dairelerarası Görüşme Menüsü

Dairelerarası görüşme başladığında, ekran görüntüsü değişmiş olacaktır.

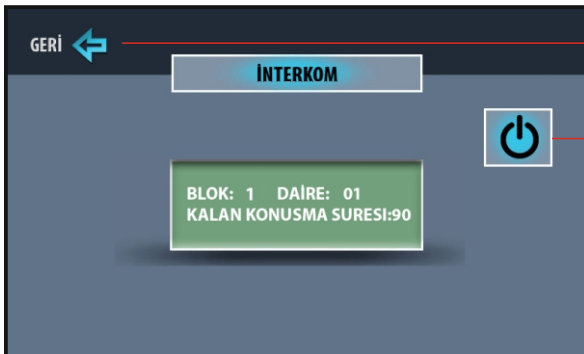

Bir önceki menüye geçiş ikonu.

Ekran kapama ikonu.

b) Gelen Dairelerarası Arama

Başka bir daireden arama geldiğinde cihazın zili çalar ve gelen dairelerarası arama ekranı açılır. Gelen arama, cevaplama ikonuna (yeşil ahize) dokunularak, handsfree cevaplanır. Görüşme, aramayı sonlandırma ikonuna (kırmızı ahize) dokunarak sonlandırılır.



Ana menüye geçiş ikonu.

Cevaplama ikonu.

Aramayı sonlandırma ikonu.

4. GÜVENLİK ARAMA MENÜSÜ

Ana menü ekranında iken güvenlik ikonuna dokunulduğunda, güvenlik arama ekranı açılır. Ana güvenlik konsolunun zili çalar. Güvenlik cevap verince görüşme handsfree olarak başlar. Güvenlik kamerası varsa aynı zamanda kamera görüntüsü ekranda izlenebilir. Güvenlik hattı meşgul ise ana menü ekranında hat meşgul ikazı çıkar. Bu durumda arama daha sonra tekrar denenmelidir. Görüşme süresi 60 saniyedir.

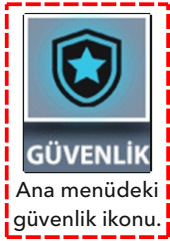

Ana menüdeki güvenlik ikonu.

Bir önceki menüye geçiş ikonu.

Ekran kapama ikonu.

Ekran kapanma süresi.

Ekran görüntüsü ayarlama ikonu



a) Gelen Güvenlik Araması

Güvenlikten arama geldiğinde cihazın zili çalar ve gelen güvenlik araması ekranı açılır. Gelen arama, cevaplama ikonuna (yeşil ahize) dokunularak, handsfree cevaplanır. Görüşme, aramayı sonlandırma ikonuna (kırmızı ahize) dokunarak sonlandırılır. Fotoğraf ikonuna dokunulursa ise o anki ekran görüntüsü (fotoğrafi) hafızaya kaydedilir. Arama cevaplanmazsa, cihaz 20 saniye, cevaplanırsa 60 saniye sonra kapanır.

Cevaplama ikonu.

Aramayı sonlandırma ikonu.

Ekran kapanma süresi.

Ekran görüntüsü ayarlama ikonu



Ana menü ekranında iken ayarlar ikonuna dokunulduğunda, ekranda ayarlar menüsü açılır. İlgili ikona dokunularak; ses ayarları, alarm kayıt, alarm ayarları, dil seçimi, paralel şube seçimi, senaryo, ekran ayarları, tarih / saat ayarları, cihaz bilgisi, çağrı engelleme ve isim değiştirme gibi özelliklere ulaşılabilir.



Ana menüye geçiş ikonu.



Ana menüdeki ayarlar ikonu.

1. SES AYARLARI MENÜSÜ

Ayarlar menüsü ekranında iken ses ayarları ikonuna dokunulduğunda, aşağıdaki menü açılır. Yapılan değişikliklerden sonra kaydet çık ikonuna dokunulmalıdır. Aksi takdirde değişiklikler kaydedilmez.

KONUŞMA SESİ SEVİYESİ: Konuşma sesi seviyesinin yüksekliğidir. 0-7 arasında kademeli olarak ayarlanır.

ZİL SESİ SEVİYESİ: Zil sesi seviyesinin yüksekliğidir. 0-7 arasında kademeli olarak ayarlanır.

TUŞ SESİ: İkonlara dokunulduğunda duyulan sestir. 0 veya 1 kademeleriyle ayarlanır.

KAPI MELODİSİ: Kapı çalınca duyulan melodidir. 16 farklı melodiden biri seçilebilir.

DAİRELERARASI MELODİSİ: Dairelerarası arama gelince duyulan melodidir. 16 farklı melodiden biri seçilebilir.

GÜVENLİK MELODİSİ: Güvenlikten arama gelince duyulan melodidir. 16 farklı melodiden biri seçilebilir.

ASANSÖR MELODİSİ: Asansörden arama gelince duyulan melodidir. 16 farklı melodiden biri seçilebilir.

İÇ ZİL MELODİSİ: Zil butonuna basılınca duyulan melodidir. 16 farklı melodiden biri seçilebilir.

ALARM MELODİSİ: Alarm durumunda duyulan melodidir. 16 farklı melodiden biri seçilebilir.

KAYDET VE ÇIK: Yapılan ayarlar hafızaya kaydedilir.



Bir önceki menüye geçiş ikonu.



Ana menüdeki ayarlar ikonu.

Ses ayarları ikonu.

Ayarları kaydetme ikonu.

2. ALARM KAYIT MENÜSÜ

Ayarlar menüsü ekranında iken alarm kayıt ikonuna dokunulduğunda, aşağıdaki menü açılır. Bu menüde, sistemde oluşan en yeni tarihli on adet alarm kaydı görüntülenir. Manyetik kontak, pır, su, duman ve gaz alarmlarına ait tarih ve saat bilgileri ekranda yer alır.



Bir önceki menüye geçiş iconu.



3. ALARM AYARI MENÜSÜ

Ayarlar menüsü ekranında iken alarm ayarı ikonuna dokunulduğunda, aşağıdaki menü açılır. Kullanılmak istenen alarm sensörleri, aktif durumuna getirilmelidir. Eve giriş çıkış süresi için fabrika ayarı 30 saniyedir. Süre değiştirilmek isteniyorsa 60 ve 90 saniyelere ait boş ikonlara dokunulmalı ve X şeklinde seçildiği görülmelidir. Girişi yapılan bilgilerin kaydedilmesi için kaydet çık iconu, kaydetmeden çıkmak için ise geri iconu kullanılır. Şifre değiştirme ikonuna dokunarak alarm şifresi değiştirilebilir. Alarm şifresinin unutulması durumunda, mutlaka müşteri hizmetleri aranmalıdır.

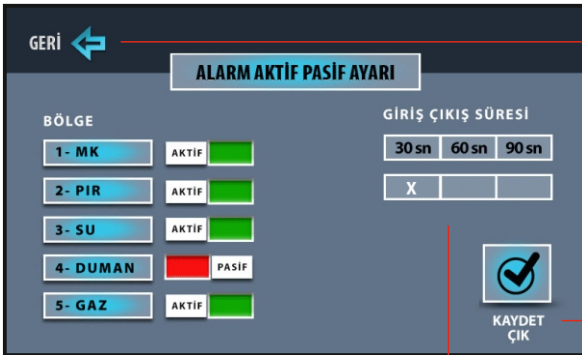

Bir önceki menüye geçiş iconu.



Ana menüdeki ayarlar iconu.

Alarm ayarı iconu.

Ayarları kaydetme iconu.

Giriş-çıkış süresi ikonları.

4. CİHAZ AYARLARI MENÜSÜ

Ayarlar menüsü ekranında iken cihaz ayarları ikonuna dokunulduğunda, aşağıdaki menü açılır. Alarm şifresi ve asansör kat ayarı özellikleri bu menüden değiştirilir.



Bir önceki menüye geçiş ikonu.



Ana menüdeki ayarlar ikonu.

Dil seçimi ikonu.

ALARM ŞİFRE DEĞİŞTİRME



Bir önceki menüye geçiş ikonu.



Alarm Şifre Değiştirme ikonu.

Şifre değiştirme menüsü

Ana menüden sırasıyla; ayarlar "cihaz ayarları" alarm şifre değiştirme ikonlarına dokunulduğunda, ekranda şifre değiştirme menüsü açılır. Şifre değiştirmek için tuş takımındaki numara ikonlarına dokunarak sırasıyla, dört haneli eski şifreyi girip, kaydet ikonuna dokunulur. Dört haneli yeni şifre girilip, kaydet ikonuna dokunulur. Tekrar dört haneli yeni şifre girilip, kaydet ikonuna dokunularak işlem gerçekleştirilir.

ÖNEMLİ ! Alarm şifresi, 1234 olarak standarttır. Güvenlik için mevcut şifrenin değiştirilmesi önerilir. Değiştirilmeyen şifrelerden firmamız sorumlu değildir. Değiştirilen şifrenin unutulması halinde cihazın müşteri hizmetlerine ulaştırılması gerekmektedir.

ASANSÖR KAT AYARI MENÜSÜ

Ana menüden sırasıyla; ayarlar"cihaz ayarları"asansör kat ayarı ikonlarına dokunulduğunda, ekranda aşağıdaki menü açılır. Tuş takımı ile cihazın bulunduğu kat numarası ekrana yazılarak tamam ikonuna dokunulmalıdır.

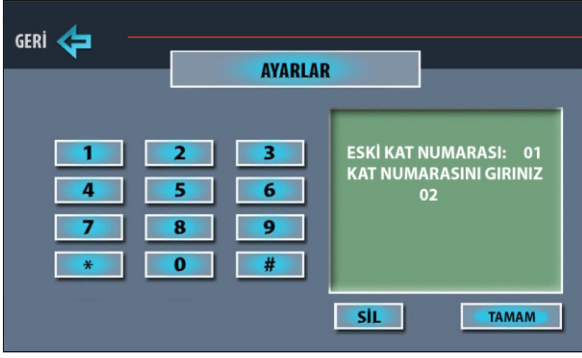

Bir önceki menüye geçiş ikonu.



5. EKРАН AYARLARI MENÜSÜ

Ayarlar menüsü ekranında iken ekran ikonuna dokunulduğunda, aşağıdaki menü açılır. Görüntünün ışık, renk ve kontrast ayarları, ilgili ikonların (-) ve (+) kısımlarına dokunarak değiştirilir. Yapılan ayarların kaydedilmesi için kaydet çık ikonu, kaydetmeden çıkmak için geri ikonu kullanılır.

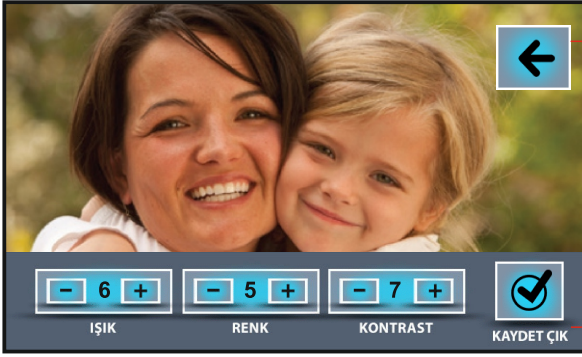

Bir önceki menüye geçiş ikonu.



Ayarları kaydetme ikonu.



Ekran görüntü varken ekran ayarı yapılmak istenirse ekran ayar ikonuna bir kez dokunulduğunda ışık - renk -kontrast menüsü açılır. Bu menü üzerinden görüntü ayarını gerçekleştirip kaydet çık ikonuna dokunulduğunda yapılmış olan değişiklikler kaydedilmiş olur.

6. TARİH / SAAT AYARI MENÜSÜ

Ayarlar menüsü ekranında iken tarih/saat ikonuna dokunulduğunda, aşağıdaki menü açılır. Tarih ve saat ayarları, ilgili ikonların (-) ve (+) kısımlarına dokunarak değiştirilir. Yapılan ayarların kaydedilmesi için kaydet çık ikonu, kaydetmeden çıkmak için ise geri ikonu kullanılır.



Bir önceki menüye geçiş ikonu.



Ana menüdeki ayarlar ikonu.

Tarih / saat ikonu.

Ayarları kaydetme ikonu.

7. CİHAZ BİLGİSİ MENÜSÜ

Ayarlar menüsü ekranında iken cihaz bilgisi ikonuna dokunulduğunda, aşağıdaki menü açılır. Cihazın blok ve daire numarası ile sistemin yapısına ait bilgiler ve oluşabilecek cihaz kodlama hataları bu menüden görülebilir.

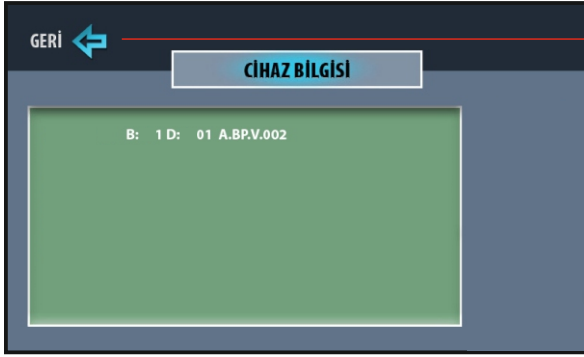

Bir önceki menüye geçiş ikonu.

8. ÇAĞRI ENGELLEME MENÜSÜ

Ayarlar menüsü ekranında iken çağrı engelleme ikonuna dokunulduğunda, aşağıdaki menü açılır. Tüm ikonlar, engelsiz anlamına gelen pasif durumundadır. Engellenmek istenen çağrıya ait ikona dokunulduğunda, engelleme aktif edilir. Yapılan ayarların kaydedilmesi için kaydet çık ikonu, kaydetmeden çıkmak için ise geri ikonu kullanılır.

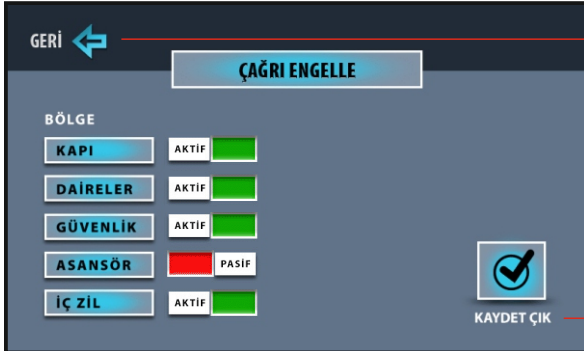

Bir önceki menüye geçiş ikonu.

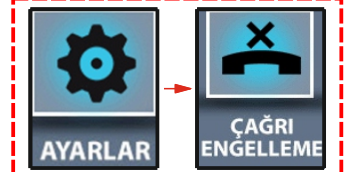

Ana menüdeki ayarlar ikonu.

Çağrı engelleme ikonu.

Ayarları kaydetme ikonu.

Cihazda üç farklı alarm fonksiyonu bulunmaktadır. Bunlar; dışarı çıkış modu, gece modu ve 24 saat aktif çalışanlardır. Alarm sensörü olarak hangi sensör kullanılacak ise cihaz alarm ayar menüsünden sensörlerin aktif ve pasif durumlarının ayarlanması gerekmektedir. Cihaza 5 adet alarm sensörü bağlanabilmektedir. Bunlar;

Zone1: Manyetik kontak,

Zone2: PIR (Hareket Sensörü),

Zone3: Su,

Zone4: Duman,

Zone5: Gaz sensörleridir.

NOT: Sisteme bağlanacak olan sensörlerin kapalı kontak olması gerekmektedir.

Ana menüye geçiş ikonu.

Şifre girişi için tuş takımı.



Güvenliğe panik alarmı gönderme ikonu.



Ana menüdeki alarm ikonu.

Alarm gece modu.

Alarm dışarıda modu.

Hatalı numara silme ikonu (tüm numaraları siler).

Şifreden sonra alarmı kapatma ikonu.

1. DIŞARI ÇIKIŞ MODU



Evden çıkış: Dışarı çıkış ikonuna dokunulduğunda ekranda, evden çıkış için ayarlanan süre geri saymaya başlanır ve aynı anda sesli ikaz duyulur. Geri sayma işlemi devam ederken evden çıkılır ve süre bittiğinde cihazın ekranı kapanır, alarm kurulmuş olur.

Ayarlanan süre içinde evden çıkış yapılmazsa, sistem eve giriş gibi algılanıp, şifre girilmesini bekler. Şifre girilip, iptal et ve çık ikonuna dokunulursa, alarm kurulumu iptal olur. Eğer şifre girilmezse, cihaz ekranında "manyetik kontak alarmı" yazısı çıkar ve sesli ikaz duyulur. Bu esnada dört haneli şifre girilip, iptal et ve çık ikonuna dokunulursa, alarm ikazı sessiz moda alınır. Tekrar alarm menüsünde dört haneli şifre girilip, iptal et ve çık ikonuna dokunulursa cihaz sessiz moddan çıkar ve yeni bir alarm kurulumuna hazır hale gelmiş olur.

Eve giriş: Dışarı çıkış modu kuruluyken eve giriş yapıldığında, cihazın ekranı açılır. Eve giriş için ayarlanan süre geri saymaya başlar ve aynı anda sesli ikaz duyulur. Geri sayma işlemi sırasında dört haneli şifre girilip, iptal et ve çık ikonuna dokunulursa, alarm iptal olur. Eğer şifre girilmezse, belirlenen sürenin sonunda cihaz ekranında "manyetik kontak alarmı" yazısı çıkar ve sesli ikaz duyulur. Bu esnada dört haneli şifre girilip, iptal et ve çık ikonuna dokunulursa, alarm ikazı sessiz moda alınır. Tekrar alarm menüsünde dört haneli şifre girilip, iptal et ve çık ikonuna dokunulursa cihaz sessiz moddan çıkar ve yeni bir alarm kurulumuna hazır hale gelmiş olur.

Evede yokken: Alarm sensörlerinin herhangi birinden alarm algılandığında, cihaz bir defaya mahsus 25 saniye boyunca sesli ikaz verir. Sistemde güvenlik bağlantısı var ise blok, daire ve alarmın algılandığı sensörün bilgisi, güvenlik noktasına iletilir. Eve giriş yapılip, ekrana dokunulduğunda hangi alarm sensöründen algılama olduğu, ana menüdeki durum bilgisi ikonlarından görülebilir. Alarm ikonuna dokunarak, açılan ekranda hangi sensörden alarm geldiği görülür, dört haneli şifre girilip, iptal et ve çık ikonuna dokunulursa cihaz yeni bir alarm kurulumuna hazır hale gelmiş olur.

2. GECE MODU



Bu modda, manyetik kontak, su, duman ve gaz sensörleri aktif edilir. Pır (hareket) sensörü, herhangi bir algılama sırasında alarmin çalmaması için sistem tarafından devre dışı bırakılır. Alarm menüsünde gece ikonuna dokunulduğunda, cihaz kendini gece moduna alır ve kısa bir bip sesi duyulur. Alarm sensörlerinin herhangi birinden alarm algılandığında, cihaz bir defaya mahsus 25 saniye boyunca sesli ikaz verir. Sistemde güvenlik bağlantısı var ise blok, daire ve alarmin algılandığı sensörün bilgisi, güvenlik noktasına iletilir. Bu esnada dört haneli şifre girilip, iptal et ve çık ikonuna dokunulursa, alarm ikazı sessiz moda alınır. Tekrar alarm menüsünde dört haneli şifre girilip, iptal et ve çık ikonuna dokunulursa cihaz sessiz moddan çıkar ve yeni bir alarm kurulumuna hazır hale gelmiş olur.

Eğer şifre girilmezse, cihaz ekranı 25 saniye sonra kapanır ve alarm sessiz moda geçer. Ekrana dokunulduğunda hangi alarm sensöründen algılama olduğu, ana menüdeki durum bilgisi ikonlarından da görülebilir. Alarm ikonuna dokunarak, açılan ekranda hangi sensörden alarm geldiği görülür, dört haneli şifre girilip, iptal et ve çık ikonuna dokunulursa cihaz yeni bir alarm kurulumuna hazır hale gelmiş olur.

3. 24 SAAT AKTİF ÇALIŞANLAR



Su, duman ve gaz sensörleri, 24 saat aktif modunda çalışır. Alarm kurulmamış olsa da alarm sensörlerinin herhangi birinden alarm algılandığında, cihaz bir defaya mahsus 25 saniye çalar. Sistemde güvenlik bağlantısı var ise blok, daire ve alarmin algılandığı sensörün bilgisi, güvenlik noktasına iletilir. Bu esnada dört haneli şifre girilip, iptal et ve çık ikonuna dokunulursa, alarm ikazı sessiz moda alınır ve cihaz ana menüye geri döner. Tekrar alarm menüsünde dört haneli şifre girilip, iptal et ve çık ikonuna dokunulursa cihaz sessiz moddan çıkar ve yeni bir alarm kurulumuna hazır hale gelmiş olur.

Eğer şifre girilmezse cihaz ekranı 25 saniye sonra kapanır ve alarm sessiz moda geçer. Ekranı dokunulduğunda hangi alarm sensöründen algılama olduğu, ana menüdeki durum bilgisi ikonlarından da görülebilir. Alarm ikonuna dokunarak, açılan ekranda hangi sensörden alarm geldiği görülür, dört haneli şifre girilip, iptal et ve çık ikonuna dokunulursa cihaz yeni bir alarm kurulumuna hazır hale gelmiş olur.

a) Sessiz Mod

Su, duman ve gaz sensörlerinin çalışma prensipleri farklılık gösterdiğinden dolayı, bazı sensörlerin kullanıcı tarafından resetlenmesi (yerinden çıkartılıp tekrar takılması) gerekir. **Örneğin;** duman sensöründen alarm geldiğinde cihaz sesli ikaz verir. Bu esnada dört haneli şifre girilip, iptal et ve çık ikonuna dokunulursa, alarm ikazı sessiz moda alınır. Bunun nedeni ortamda oluşan dumanın temizlenmesi gerektiridir. Ortamdaki duman tam olarak temizlenip sensör tekrar hazır hale getirilmelidir. Ortamdaki duman temizlemez ise her şifre girildiğinde alarm tekrarlanacaktır.

4. PANİK BUTON



Panik butonunun cihazda bulunma amacı, tehlikeli veya acil bir anda güvenlik noktasına bilgi göndermektir.

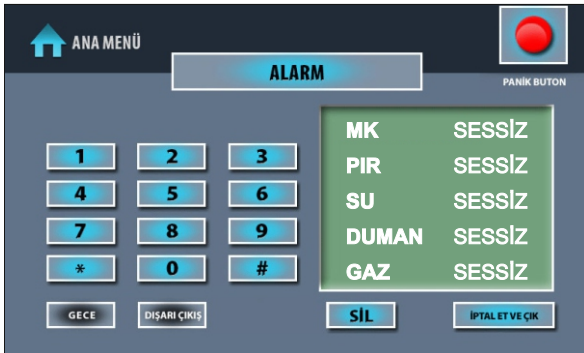

SESSİZ MOD EKRAN ÖRNEĞİ

Eğer alarm menüsü ekranında MK, PİR, SU, DUMAN ve GAZ sensörleriyle ilgili sessiz ibaresi var ise bu sistemde daha önceden bir alarm ikazı olduğunu bildirmektedir. Şifre girip sessiz moddan çıkılmazsa, yeni bir alarm kurulumu yapılamaz.

5. DIŐARI ÇIKIŐ MODU

Ana menü ekranından sırasıyla; alarm, dışarı çıkış ikonlarına dokunulduğunda aşağıdaki ekran görünür. Evden çıkış için ayarlanan süre görüntülü ve sesli olarak sayılmaya başlanır. Süre bitiminde alarm kurulmuş olur.

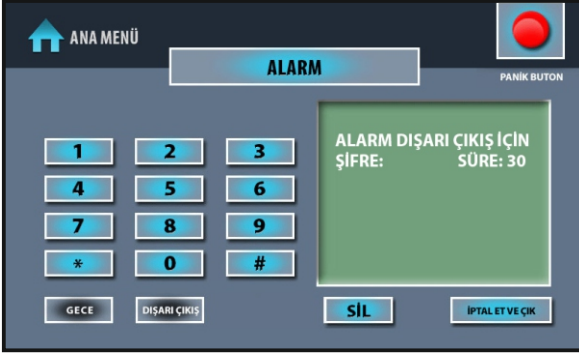

NOT: Eve giriş yapıldığında aynı ekran açılır. Eve giriş için ayarlanan süre görüntülü ve sesli olarak sayılmaya başlanır. Bu süre içinde şifre girip (dört haneli), iptal et ve çık ikonuna dokunulduğunda alarm iptal edilmiş olur.



6. GECE MODU

Ana menü ekranından sırasıyla; alarm "gece" ikonlarına dokunulduğunda sesli ikazdan sonra cihaz ekranı kapanır ve alarm kurulmuş olur.



7. ALARM UYARI MENÜŐÜ

Alarm algılandığında aşağıdaki ekran görünür. Şifre girip (dört haneli), iptal et ve çık ikonuna dokunulduğunda alarm sessiz moda alınır. Sessiz moddan çıkmak için ana menüde alarm ikonuna dokunulduğunda açılan ekranda tekrar şifre girilip, iptal et ve çık ikonuna dokunulmalıdır.



Ana menü ekranında iken mesajlar ikonuna dokunulur ve mesajlar menüsü ekrana gelir.



1. MESAJLAR MENÜSÜ



Bir önceki menüye geçiş ikonu.

YAZILI MESAJ: İlgili ikona dokunarak, güvenlik noktasından gelen mesajlar okunabilir. 10 Adet yazılı mesaj hafızada saklanır.

RESİMLİ MESAJ: Bu özellik bir sonraki versiyonda kullanıma açılacaktır.

Yazılı Mesaj Menüsü

Mesajlar menüsü ekranında iken yazılı mesaj ikonuna dokunulduğunda, aşağıdaki menü açılır. Yazılı mesajlar ana güvenlik noktası veya yönetim tarafından gönderilir. Gönderilen mesaj cihazda 1 defa sesli olarak duyulur ve aynı anda cihaz bilgi ekranında resimli olarak görülebilir. Yazılı mesaj hafızası silinmez ise yeni gelen mesajlar bir önceki mesajların üzerine yazılır.

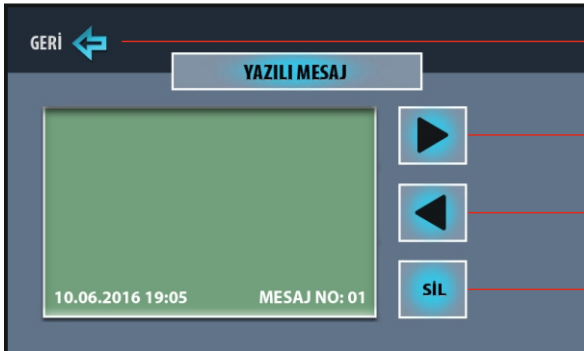

Bir önceki menüye geçiş ikonu.

Bir sonraki mesajı görüntüleme ikonu.

Bir önceki mesajı görüntüleme ikonu.

Ekrandaki mesajı silme ikonu.

Ana menüde iken hizmetler ikonuna dokunulduğunda, aşağıdaki menü açılır. Bu menüde taksi çağırma, elektrik-su-gaz arızaları, spor randevu, su isteği, asansör çağırma ve temizlik istekleri yapılabilir. Bu hizmetler ana güvenlik noktası veya yönetim tarafından görülebilir.



Bir önceki menüye geçiş ikonu.

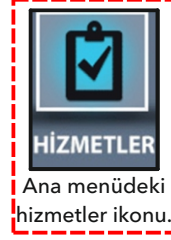

Ana menüdeki hizmetler ikonu.

ÖRNEK

Hizmetler menüsü ekranındayken, taksi çağırma ikonuna dokunulduğunda, aşağıdaki uyarı ekranı açılır. Diğer hizmetler için ilgili ikonlara dokunulduğunda, aynı uyarı ekranı açılır.

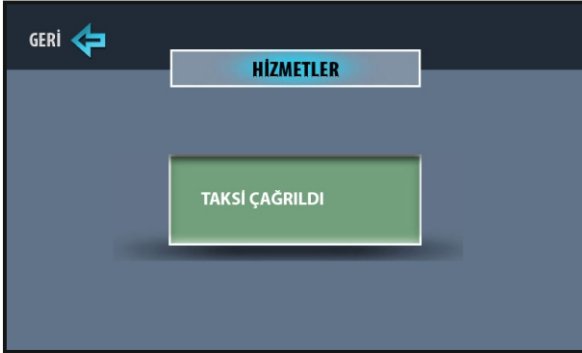

ÖRNEK - 1

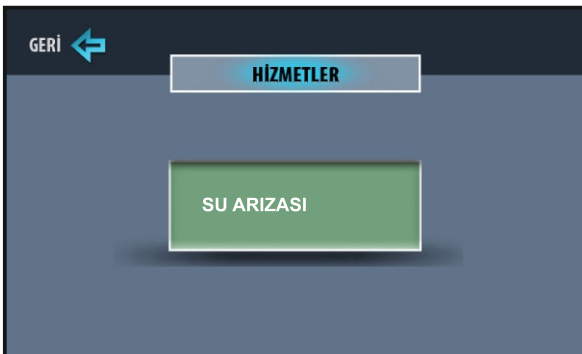

ÖRNEK - 2

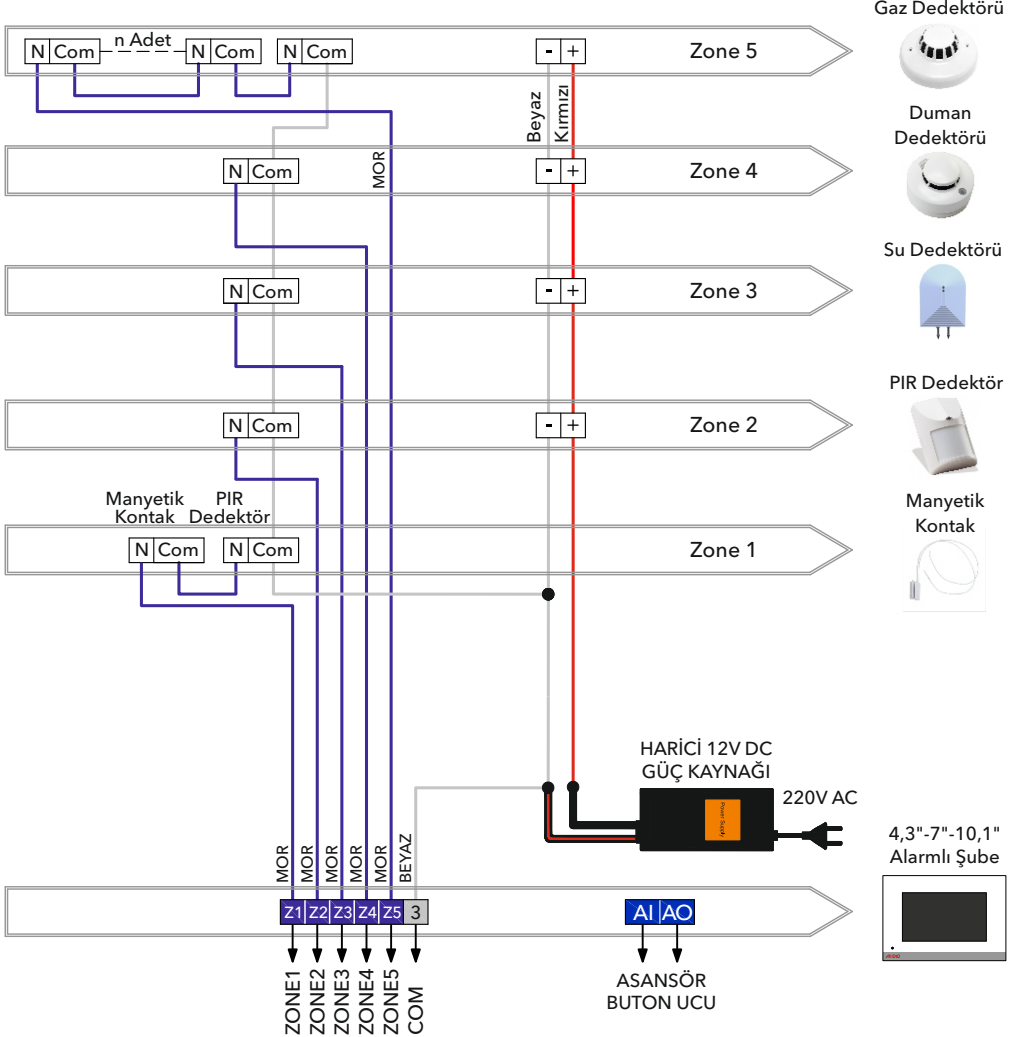

AÇIKLAMALAR

- Zone1, Zone2, Zone3, Zone4 ve Zone5'e seri olarak istenildiği kadar manyetik kontak veya dedektör bağlanabilir. En uzak dedektöre giden kablo uzunluğunun 100 metreyi geçmemesi gerekmektedir.
- Zone1 manyetik kontak.
- Zone2 PIR Dedektörü, Zone3 Su Dedektörü, Zone4 Duman Dedektörü ve Zone5 Gaz Dedektörü için kullanılır.
- Şube üzerinde 12VDC besleme bulunmamaktadır. Dedektör beslemeleri, 5 dedektör için 12VDC minimum 1,5A olmalıdır. Sisteme 5 dedektörden fazla alarm dedektörü bağlanacak ise harici beslemenin gücü artırılmalıdır.
- Sistemde 24 saat aktif olan dedektörler vardır. Bunlar gaz, duman ve su dedektörleridir. Alarm kurulmasa da bu dedektörler sürekli aktif konumdadır.

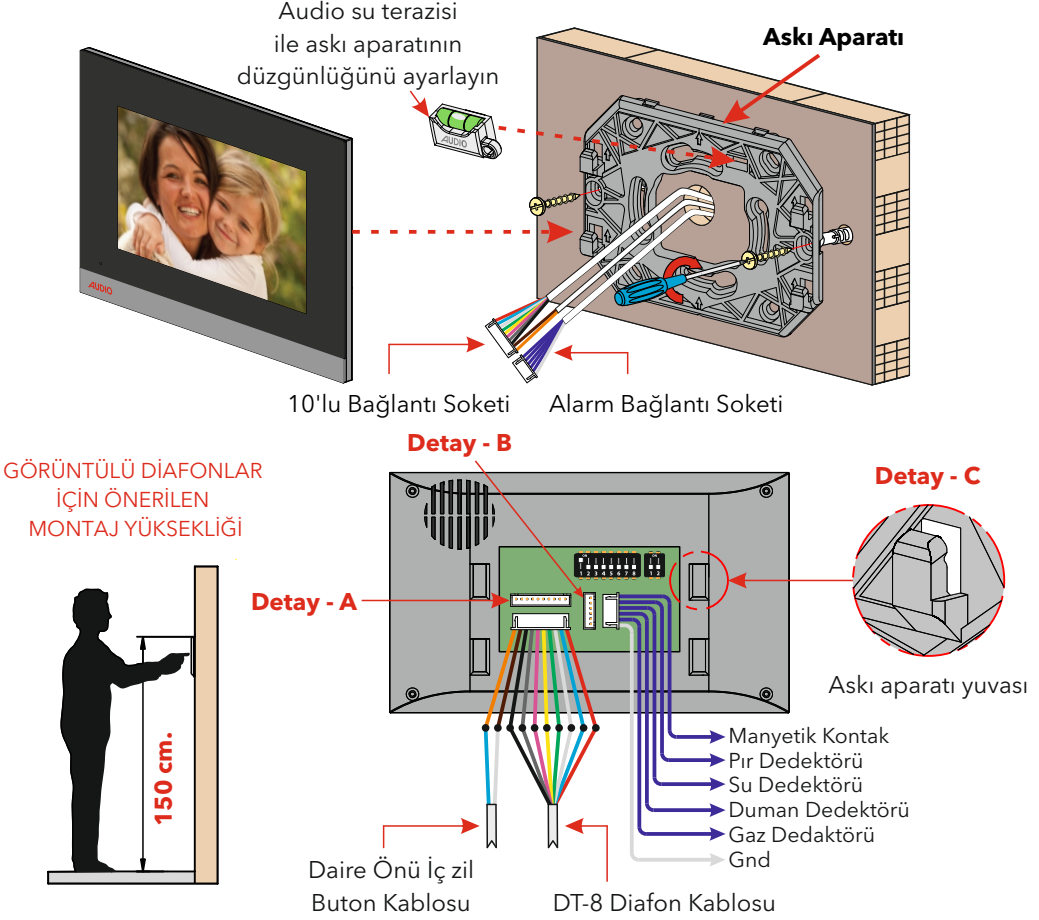

DUVARA MONTAJ

1. Cihazın arkasına takılı olarak gelen askı aparatı aşağıya doğru çekilerek cihazdan ayrılır.
2. Askı aparatı, duvardaki kablo buatına uygun montaj yapılabilecek şekilde vida yerleri işaretlenir.
Bunun için; askı aparatı üst hizasının yerden 150 cm. yukarıda ve duvar yüzeyinin de düz olması gerekmektedir.
3. Duvara montaj delikleri delindikten sonra cihaz ile birlikte verilen vida-dübel kullanılarak dübeller deliklere yerleştirilir. Kablo, askı aparatı üzerindeki kablo giriş deliğinden geçirilerek askı aparatı duvara vidalar yardımıyla sabitlenir.
4. Önceden çekilmiş olan diafon kablosu, cihazın yanında verilen 10'lu soketin ilk 8 teli DT-8 kablosu ile rengi rengine, 10'lu soketin son iki teli ise iç zil kablosuna bağlanmalıdır.
5. Önceden çekilmiş olan alarm kabloları, cihazın yanında verilen 6'lı sokete bir önceki sayfada verilen şemaya göre bağlanmalıdır.
6. Bu kablolu soket cihazın arkasındaki soket yuvasına **Detay-A** ve **Detay-B'** deki gibi takılır.
7. Cihazın askı aparatı yuvaları **Detay-C'**deki gibi duvardaki askı aparatına denk gelecek şekilde yerleştirilip, cihaz aşağıya doğru çekilerek yuvaya sabitlenir.